

Bruksanvisning Dialog 3210, 3211 och 3212

Systemtelefoner för MD110



Välkommen till bruksanvisningen för telefonerna Dialog 3210, 3211 och 3212 som ingår i Ericssons Enterprise avancerade kommunikationssystem för företag, MD110.

Det är ett kommunikationssystem med den allra senaste tekniken. Kombinationen av funktioner och applikationer innebär att systemet effektiviserar kommunikationsflödet i praktiskt taget alla organisationer.

För att effektivt kunna utnyttja alla dessa funktioner finns det en serie telefoner som utvecklats för att vara enkla att använda i alla situationer.

Telefonerna är utrustade med programmerbara knappar för enkel åtkomst av funktioner och nummer som används ofta. För Dialog 3212 visas endast ett urval av displaybilderna i bruksanvisningen.

Funktionsbeskrivningar som inte omfattar tal i telefonluren är om inget annat anges beskrivna utan att luren lyfts. Om man lyft luren kan man i stället för att trycka på C-knappen avsluta med att lägga på luren.

I vissa länder används olika koder för en del funktioner. I den här bruksanvisningen beskrivs de koder som används i Sverige för varje funktion. Koden för Finland anges i en not om den skiljer sig från den svenska koden.

Funktionerna för Dialog 3210, 3211 och 3212 är här beskrivna med värden som är förprogrammerade på fabriken. Tänk på att det kan finnas lokala skillnader i hur din telefon är programmerad. Kontakta systemadministratören om du behöver ytterligare information.

Observera: *Dialog 3210, 3211 och 3212 är systemtelefoner, dvs. de kan endast användas tillsammans med en växel från Ericsson som stöder dessa typer av telefoner.*



Innehåll

	sida
Beskrivning	4
Free Seating (tillval)	6
Inkommande samtal	7
Utgående samtal	9
Pågående samtal	12
Upptagetton	19
Vidarekoppling	23
Interna meddelanden	34
Röstbrevlåda	36
Information	39
Kortnummer	41
Gruppfunktioner	45
Övriga funktioner	47
Personsökning (tillval)	55
Behörighet	60
Programmering och inställningar	65
Ljudsignaler	76
Ljudlösa signaler	78
Displayinformation	79
Tillbehörsenhet/Ordlista	83
Installation	84
Etiketter	87
Index	89

SV/LZT 102 2552 RD

© Ericsson Enterprise AB, 2001

Alla rättigheter förbehållna. Inga delar av detta dokument får mångfaldigas, sparas i ett informationslagringssystem eller vidarebefordras på något sätt, elektroniskt, mekaniskt, via fotokopiering eller inspelning eller på annat sätt, utan föregående skriftligt medgivande av utgivaren.

Dialog
3212



Dialog
3211



Dialog
3210



Beskrivning

Dialog 3210

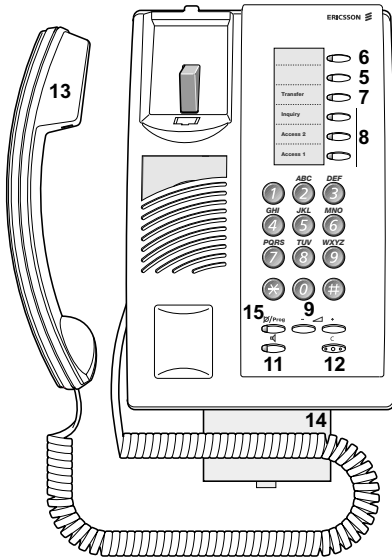

Dialog 3211 och 3212

3211-telefonen har inte någon display.

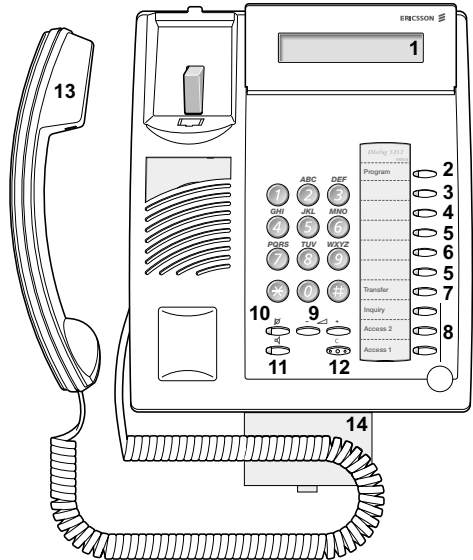

Observera: Vilka funktioner som är tillgängliga beror på vilken modell du använder. Om någon funktion skiljer sig mellan modellerna eller inte är tillgänglig anges detta i bruksanvisningen.

- 1 **Display (endast 3212)**
2x20 tecken. Se "Displayinformation".
- 2 **Programmering**
Se "Programmering och inställningar".
- 3 **Ateruppringning**
Se "Upptagen anknötning eller linje". Denna funktion kan tas bort eller flyttas till annan programmerbar knapp av systemadministratören.



- 4 Vidarekoppling**
Se "Vidarekoppling". Denna funktion kan tas bort eller flyttas till annan programmerbar knapp av systemadministratören.
- 5 Programmerbara funktionsknappar**
Se "Programmering och inställningar".
- 6 Programmerbar funktionsknapp/Headset**
Vanligtvis en programmerbar funktionsknapp av den typ som beskrivs i avsnitt 5.
Med tillbehörsenheten DBY 410 02 (extra utrustning) installerad under telefonen, programmeras funktionsknappen av systemadministratören som Headset-knapp. Se "Övriga funktioner – Headset".
- 7 Överflyttning (Överflyttning)**
Se "Pågående samtal".
- 8 Trevalslinje**
Hantering av samtal. Linje 1 och 2 är tillgängliga för både inkommande och utgående samtal. Förfrågan (Förfrågan) kan endast användas för utgående samtal.
- 9 Volymkontroll**
Se "Programmering och inställningar".
- 10 Sekretess**
a) Koppla på/av mikrofonen under ett samtal.
b) Stänga av ringsignalen när telefonen är i standby-läge eller när den ringer.
Se "Pågående samtal" och "Ljudsignaler".
- 11 Högtalare på/av**
Se "Pågående samtal".
- 12 Nedkoppling**
Avsluta ett samtal eller en funktion. Kan användas istället för att lägga på luren. Används även för att nollställa displayen vid programmering (endast 3212).
- 13 Lur**
Försedd med hörslinga för hörselskadade som standard.
- 14 Utdragsskiva för snabbguide (tillval)**
Se insidan av omslaget längst bak.
- 15 Sekretess och Programmering**
Se "Pågående samtal" (för Sekretess) och "Programmering och inställningar".



Free Seating (tillval)

Funktionen Free Seating används av personer som har ett anknyningsnummer på kontoret, men ingen egen telefon. Detta gäller t ex personer som arbetar deltid eller utanför kontoret etc. En användare av Free Seating som arbetar inne på kontoret loggar in på vilken ledig telefon som helst, och telefonen tilldelas då den medarbetarens anknyningsnummer och behörigheter.

Logga in:

*** 1 1 ***



Tryck

Slå behörighetskod och tryck



Ange ditt anknyningsnummer och tryck



Tryck för att slutföra

Ditt anknyningsnummer visas på displayen.

Logga ut:

1 1



Tryck

Tryck för att slutföra

Observera: I en tidigare version av funktionen användes följande procedur: Logga in genom att trycka på *** 1 0 *** anknyningsnummer **#**. Logga ut genom att trycka på **# 1 0 #**.



Inkommande samtal



Svara

En ringsignal och blinkande lampa indikerar ett inkommande samtal.

På Linje 1

Normalt kommer samtalet till Linje 1.



Lyft luren

På annan linje



Lyft luren



Tryck på den blinkande linjeknappen

Via högtalaren

(Gäller endast 3211- och 3212-modellerna.)



Tryck på den blinkande linjeknappen

Samtalet förmedlas direkt via mikrofon och högtalare.



Tryck för att avsluta samtalet



Från annan telefon

Du kan svara från en annan telefon än den där det ringer.



Slå numret till den telefon där det ringer

6 Tryck

Observera:

- Du kan också trycka på *Park/Svar* (egen förprogrammerad knapp).
- *Finland*–tryck **8**

Svara på ett andra samtal under ett pågående samtal

Om telefonen är förprogrammerad med knappen "Ledig på annan linje" kan du under pågående samtal ta emot ytterligare ett samtal.

Ledig annan linje

Tryck för att aktivera/koppla bort

Lampan lyser när funktionen är aktiv.

Observera: Funktionsknapp som är förprogrammerad av systemadministratören.

Du har samtal på Linje 1. Linje 2 blinkar och visar ett nytt inkommande samtal:

Linje 2

Tryck för att svara

Första samtalet parkeras.

Linje 1

Tryck för att återgå till första samtalet

Andra samtalet parkeras och du kopplas till det första.



Tryck för att avsluta det pågående samtalet

Observera: Om den som ringer upp har aktiverat "Samtal väntar" kan du ta emot ett andra samtal även om "Ledig på annan linje" inte är aktiverat.



Utgående samtal

Ringa

Ringa interna och externa samtal:



Lyft luren och fortsatt beroende på samtalstyp:

Interna samtal



Slå anknytningsnummer

Externa samtal

0 Slå siffran eller siffrorna för externt samtal (linje)

Kopplingston.

Observera: Siffran eller siffrorna som används på ditt kontor, t.ex. 0 eller 00.



Slå externt nummer



Tryck för att avsluta samtalet

Observera: Om du får köton när du slår siffran eller siffrorna för extern linje (tilläggstjänsten Ekonomivägval används i växeln), dröj kvar.

När en linje blir ledig får du kopplingston.

Om en varningston hörs är den linje du valt markerad som "dyr extern linje".



Via högtalaren

(Gäller endast 3211- och 3212-modellerna.)

Med luren på:

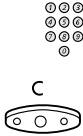

Slå numret

Talet förmedlas via mikrofon och högtalare.

Tryck för att avsluta samtalet

Observera: Du kan spara tid genom använda allmänna kortnummer och kortnummer som du programmerat själv. Se "Kortnummer".

Egen extern linje

Ringa med en egen extern linje:

* 0 *



Tryck

Slå det egna linjenumret och tryck

Slå siffran eller siffrorna för extern linje och det externa numret.

Repetition av senast slagna externa nummer

Telefonen lagrar automatiskt senast slagna externa nummer, oavsett om du kom fram eller inte.



* * 0

Lyft luren

Tryck

Det senast slagna externa numret rings upp automatiskt.

Observera: Du kan också trycka på Ring senast slagna nummer (egen förprogrammerad knapp).



Spara externt nummer

Du kan spara ett nummer som du använder ofta. När ett nytt nummer läggs in raderas det tidigare sparade.

Spara nummer:

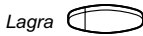

Tryck innan du avslutar samtalet

Observera: Funktionsknapp som är förprogrammerad av systemadministratören.

Ringa sparad nummer



Lyft luren



Tryck

Observera: Funktionsknapp som är förprogrammerad av systemadministratören.

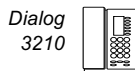

Pågående samtal

Övervakning

Gäller endast 3210-modellen.

Med den här funktionen kan du övervaka ett uppkopplat samtal via högtalaren med luren på, t.ex. när du väntar på att någon du ringt ska bli ledig, avlyssning av en telefonkonferens, etc.

Under pågående samtal:



Tryck och lägg på luren

När lampan lyser är högtalaren inkopplad och luren (inklusive mikrofon) bortkopplad. Sekretesslampan lyser, vilket indikerar att mikrofonen är bortkopplad.

Observera: Du kan justera volymen, se "Programmering och inställningar".



Tryck för att avsluta samtalet

Från övervakning till lur



Lyft luren



Medhörning (högtalare)

Gäller endast 3211- och 3212-modellerna.

Innebär att flera personer i ditt rum kan lyssna på ditt samtal. Du pratar i luren, men den andra parten hörs i högtalaren.

Under pågående samtal:



Tryck för att växla mellan högtalare och lur

När lampan lyser hörs den andra parten i högtalaren.

Observera: Du kan justera volymen, se "Programmering och inställningar".

Från medhörning till samtal via högtalaren



Lägg på luren

Samtal via högtalaren

Tillbaka till lur/medhörning



Lyft luren och tryck



Tryck för att avsluta samtalet



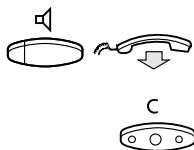

Från lur till samtal via högtalaren

Tryck och lägg på luren

Samtal via högtalaren

Tryck för att avsluta samtalet

Från samtal via högtalaren till lur



Lyft luren

Samtal via luren.

Sekretess

När lampan lyser är mikrofonen bortkopplad och den andra parten kan inte höra samtal i ditt rum.

Observera: Knappbeteckningarna skiljer sig på telefonerna.

Telefonen 3210



Tryck för att koppla av/på mikrofonen

Telefonerna 3211 och 3212



Tryck för att koppla av/på mikrofonen



Förfrågan

Du har ett samtal på linje 1 och vill göra en förfrågan till en intern eller extern anknnytning.

Förfrågan 



Tryck

Observera: Du kan även trycka på Linje 2.

Slå numret till en intern eller extern anknnytning

Första samtalet parkeras (lampan blinkar sakta). När den andra anknnytningen svarat kan du pendla mellan samtalen, flytta samtalet till annan anknnytning, koppla konferenssamtal eller avsluta något av samtalen.



Tryck för att avsluta din förfrågan

Den andra anknnytningen kopplas bort.

Linje 1 

Tryck för att återgå till det första samtalet

Pendling

Lampan blinkar på det parkerade samtalet.

Linje 1 

Tryck för att parkera andra samtalet

Du kopplas till det första samtalet.

Förfrågan 

Tryck för att parkera första samtalet

Du kopplas till det andra samtalet.



Tryck för att avsluta det pågående samtalet



Överflyttning

Flytta pågående samtal.

Förfrågan 



Överflyttning 

Tryck

Slå numret till en intern eller extern anknýtning

Tryck före eller efter svar

Samtalet flyttas.

Observera: Om du parkerat flera samtal flyttas endast det senast parkerade samtalet. Om anknýtningen är upptagen eller om överflyttning inte är tillåten, kopplas samtalet tillbaka till dig.

Konferens

Du kan, beroende på hur växeln är programmerad, koppla upp till sju deltagare till en konferens. Bara konferensledaren, den som aktiverat en konferens, kan koppla in deltagare. Under samtalet hörs en konferenston var 15:e sekund.

Observera: Konferenstonen kan vara borttagen i din växel.

Du vill under pågående samtal (Linje 1) koppla upp en telefonkonferens. Du blir konferensledare.

Förfrågan 



Tryck

Observera: Du kan även trycka på Linje 2.

Slå numret till en intern eller extern deltagare

Vänta på svar.

3

Tryck för att upprätta konferensen

Observera: Du kan även trycka på: Konferens (egen förprogrammerad knapp).

Upprepa proceduren för att koppla in fler deltagare.



Lägg på luren för att lämna konferensen



Parkering

Du kan parkera samtal tillfälligt. Parkerade samtal kan återtas på egen eller annan anknötning.

Individuell parkering

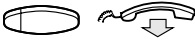

Tryck på linjeknappen för det pågående samtalet och lägg på luren

Linjeknappen blinkar sakt.



Tryck på linjeknappen igen för att återta samtalet

Allmän parkering

6 Tryck

Observera:

- Du kan även trycka på: Park/Svar (egen förprogrammerad knapp).
- Finland–tryck **8**



Lägg på luren

Linjeknappen blinkar sakt. Om din anknötning är tillgänglig på andra telefoner blinkar lampan som motsvarar din anknötning långsamt på dessa telefoner.

Återta samtalet på egen telefon:



Tryck på den blinkande linjeknappen

Återta samtalet på annan telefon:



Ring anknötningen där samtalet parkerades

6 Tryck

Observera:

- Du kan även trycka på: Park/Svar (egen förprogrammerad knapp).
- Finland–tryck **8**
- Om din anknötning är tillgänglig på telefonen, kan du även trycka på knappen som motsvarar ditt nummer.

Dialog
3212



Dialog
3211



Dialog
3210



Sända ID-kod

När du flyttar ett samtal kan du sända den andra partens ID-kod eller nummer till den mottagande anknypningens display.

Du har ett pågående samtal på Linje 1.

Förfrågan 

Tryck för att parkera samtalet

Observera: Du kan även trycka på Linje 2.

* 7 7 *

Tryck

⓪⓪⓪
⓪⓪⓪ #

Slå den andra partens ID-kod eller nummer och tryck

⓪⓪⓪
⓪⓪⓪
⓪⓪⓪
⓪

Slå önskat anknypningsnummer

Överflyttning 

Tryck före eller efter svar

Samtalet överflyttas och ID-koden eller numret syns på den mottagande anknypningens display.

Observera: Du kan endast använda denna funktion om mottagarens telefon är programmerad för att kunna ta emot ID-koder. Denna funktion är endast tillgänglig på nyare versioner av telefonväxeln.

Sända siffror under samtal (tonvalskoder)

När du ringer upp en interaktiv teleservice, t.ex. röstbrevlåda eller bank på telefon, behöver du koppla om din telefon för tonvalskoder (DTMF). Om din telefonväxel inte är programmerad för detta som standard måste du göra det innan du börjar sända dina siffror.

Under pågående samtal:

9 ⓪⓪⓪
⓪⓪⓪
⓪⓪⓪
⓪

Tryck och slå önskade siffror

Slagna siffror sänds nu som tonvalskoder.

Observera: Finland—tryck 1 och slå önskade siffror.



Upptagetton

Upptagen anknytning eller linje

Om en anknytning är upptagen, inte svarar eller om alla externa linjer är upptagna, kan du använda någon av följande funktioner:

Automatisk återuppringning

Om en anknytning är upptagen eller inte svarar:

5 Tryck

Observera: Du kan även trycka på: Återuppringning (egen förprogrammerad knapp).



Lägg på luren

Din telefon ringer med återuppringningssignal när det pågående samtalet avslutas eller nästa gång ett nytt samtal avslutas. Om du inte svarar inom 8 sekunder avbeställs återuppringningen.



Lyft luren när du får återuppringningssignal

Växeln ringer upp anknytningen.

Observera: Återuppringning kan beställas till flera anknytningar samtidigt. Alla återuppringningssamtal kopplas till Linje 1.



Om alla externa linjer är upptagna (efter du har slagit siffran eller siffrorna för extern linje):

5 Tryck

Observera: Du kan även trycka: Återuppringning (egen förprogrammerad knapp).



Slå det externa numret och tryck



Lägg på luren

När en linje blir ledig rings du automatiskt upp med en återuppringningssignal. Om du inte svarar inom 8 sekunder avbeställs återuppringningen.



Lyft luren när du får återuppringningssignal

Växeln ringer upp det externa numret.

Observera: Endast ett återuppringningssamtal kan beställas till en extern linje. Alla återuppringningssamtal kopplas till Linje 1.

Avbeställa återuppringning till en anknytning

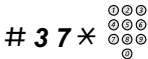

Tryck och slå anknytningsnumret

Observera: För att avbeställa en återuppringning till en extern linje, slå koden för externt samtal (linje) istället för anknytningsnumret.



Tryck

Avbeställa alla återuppringningssamtal

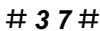

Tryck



Tryck



Aktivera samtal väntar

Om det är brådskande kan du uppmärksamma den upptagna anknytningen eller det externa samtalet med en samtal-väntar-signal.

4 Tryck

Observera:

- Du kan även trycka: *Samtal väntar* (egen förprogrammerad knapp).
- Finland-tryck **6**

Låt luren vara av. När personen som ringts upp avslutar samtalet rings denne upp automatiskt.

Observera: Funktionen *Samtal väntar* kan vara spärrad på din telefon (programmeras av systemadministratören). Om funktionen inte är tillgänglig fortsätter du att få upptagetton.

Påkoppling på upptagen anknnytning

Du kan bryta in i ett pågående samtal.

8 Tryck

Observera:

- Du kan även trycka: *Påkoppling* (egen förprogrammerad knapp).
- Finland-tryck **4**

Före påkopplingen hörs en varningston i båda parternas lurar. Ett trepartssamtal upprättas och en varningston hörs.

Observera:

- Varningstonen kan vara inaktiverad för ditt system.
- Påkopplingsfunktionen kan vara spärrad på din telefon (programmeras av systemadministratören).
- Om funktionen inte är tillgänglig fortsätter du att få upptagetton.



Påkoppling i externt samtal

Du kan bryta in i ett externt samtal.

✱ 4 4 ✱ 

Tryck och slå externt linjenummer



Tryck och slå siffran eller siffrorna för externt samtal
Upptagetton.

8 Tryck

Observera:

- Du kan även trycka: *Inbrytning (egen förprogrammerad knapp).*
- *Finland*–tryck **4**

Före inbrytningen hörs en varningston i båda parternas lurar. Ett trepartssamtal upprättas och en varningston hörs.

Observera:

- *Varningstonen kan vara inaktiverad för ditt system.*
- *Inbrytningsfunktionen kan vara spärrad på din telefon (programmeras av systemadministratören). Om funktionen inte är tillgänglig fortsätter du att få upptagetton.*



Vidarekoppling

Vidarekoppling

Du kan vidarekoppla dina samtal till annat svarsställe när du lämnar rummet eller om du inte vill bli störd. När vidarekoppling är aktiverad, hörs en speciell kopplingston och lampan på vidarekopplingsknappen lyser. Du kan fortfarande ringa ut från din telefon.

Vidarekoppling kan ske direkt, vid inget svar, vid upptaget eller till annan informationstjänst.

Observera: Om din telefon är programmerad med "Parallell vidarekoppling av linjer och Stör ej" (fråga systemadministratören), beställs och avbeställs vidarekoppling samtidigt på alla linjer.

Beställa vidarekoppling från din egen anknytning

Samtalet kopplas vidare till ett individuellt svarsställe eller upp till tre förutbestämda svarsställen beroende på typ av inkommande samtal. Svarställena programmeras av systemadministratören.

Vidarekoppling 

Tryck

Observera: Funktionsknapp som är förprogrammerad av systemadministratören. Om du beställer vidarekoppling med luren av eller med högtalarfunktionen på måste du trycka på knappen två gånger. Du kan även göra så här:

* 2 1 #

Tryck



Tryck

Observera: Vidarekoppling kan också beställas och avbeställas från svarsstället, se "Intern medflyttning".

Dialog
3212



Dialog
3211



Dialog
3210



Avbeställa vidarekoppling från din egen anknytning

Vidarekoppling 

Tryck

Observera: Funktionsknapp som är förprogrammerad av systemadministratören. Du kan även göra så här:

2 1

Tryck



Tryck

Observera: Vidarekoppling kan också beställas och avbeställas från svarsstället, se "Intern medflyttning".

Vidarekoppling vid inget svar

*** 2 1 1 #**

Tryck för att beställa

Observera: Finland-tryck * 6 1 #

Det inkommande samtalet kopplas vidare efter tre signaler.



Tryck

2 1 1

Tryck för att avbeställa

Observera: Finland-tryck # 6 1 #



Tryck



Vidarekoppling vid upptaget

*** 2 1 2 #**

Tryck för att beställa

Observera: *Finland*–tryck * 6 7 #



Tryck

2 1 2

Tryck för att avbeställa

Observera: *Finland*–tryck # 6 7 #



Tryck

Vidarekoppling till annan informationstjänst

*** 2 1 8 #**

Tryck för att beställa



Tryck

2 1 8

Tryck för att avbeställa



Tryck



Intern medflyttning

Alla samtal till din anknnytning vidarekopplas till valfri anknnytning (inom det privata nätet). När medflyttning är aktiverad hörs en speciell kopplingston och vidarekopplingslampan lyser. Du kan fortfarande ringa ut från din telefon.

Observera: Om din telefon är programmerad med "Parallell vidarekoppling av linjer och Stör ej" (fråga systemadministratören), beställs och avbeställs vidarekoppling samtidigt på alla linjer.

Beställa från egen anknnytning



Lyft luren



Tryck och slå svarsställets anknnytningsnummer

Observera: Funktionsknapp som är förprogrammerad av systemadministratören.



Tryck för att beställa



Lägg på luren

Observera: Du kan även göra så här:

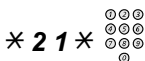

Tryck och slå svarsställets anknnytningsnummer



Tryck

Avbeställa från egen anknnytning



Tryck

Observera:

– Funktionsknapp som är förprogrammerad av systemadministratören.

– Du kan även göra så här:

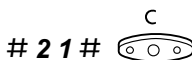

Tryck



Ändra från svarsställe

* 2 1 *



Tryck och slå ditt eget anknytningsnummer

*



Tryck och slå svarställets nummer

#



Tryck

Samtalen kopplas till svarsstället.

Observera: Medflyttning måste beställas från din egen anknytning innan du kan ändra svarsställe.

Avbeställa från svarsställe

2 1 *



Tryck och slå ditt eget anknytningsnummer

#



Tryck



Extern medflyttning

Om extern medflyttning är tillåten kan du koppla alla dina samtal till ett valfritt externt nummer. En speciell kopplingston hörs. Du kan fortfarande ringa ut från din telefon.

* 2 2 #



Beställa

Tryck, slå siffran eller siffrorna för externt samtal och slå externt nummer

Tryck

Avbeställa

Vidarekoppling 

Tryck

Observera: Funktionsknapp som är förprogrammerad av systemadministratören. Du kan även göra så här:

2 2



Tryck

Tryck

Föribgång av vidarekoppling och medflyttning

Om föribgång är tillåten kan du ändå komma fram till en anknypning som har aktiverat vidarekoppling eller medflyttning.

* 6 0 *

#

Tryck och slå anknypningsnumret

Tryck och vänta på svar



Personligt nummer (tillval)

Med denna funktion kan du kontaktas på ditt vanliga anknyningsnummer även om du befinner dig i ett annat rum, inte är på kontoret, är hemma osv. Beroende på funktionaliteten hos växeln, kan du ha tillgång till en sökprofil eller välja mellan fem olika sökprofiler. Sökprofilerna kan anpassas för olika situationer, t ex På kontoret, Tjänsteresa, I bostaden osv. Både interna och externa telefonnummer kan användas i profilerna.

Sökprofilerna programmeras eller ändras av systemadministratören enligt dina önskemål. Se "Utforma och beställa sökprofiler".

När funktionen är aktiverad kopplas inkommande samtal i tur och ordning till de anknyningar eller tjänster du definierat. Om ett svarsställe i sökprofilen är upptaget kan samtalet kopplas vidare till en annan fördefinierad position i sökprofilen, t ex Röstbrevlåda eller en kollega. Du kan aktivera funktionen från din egen anknyning eller genom att använda s.k. DISA-nummer om du inte är på kontoret.

Aktivera eller ändra till en annan sökprofil från din egen anknyning

✖ 10 ✖

Tryck

(1–5)

Slå siffran för sökprofilen



Tryck

På 3212-telefonen visas siffran för vald sökprofil på displayen.

Observera:

- I nyare versioner av växelsystemet kan du även aktivera och ändra till en annan sökprofil genom att programmera en funktionsknapp/sökprofil (funktionsknapparna måste programmeras av systemadministratören). När sökprofilen är aktiv lyser Impan. Se "Programmering och inställningar".
- Om telefonisten ingår som svarsställe i den aktiverade sökprofilen, se till att alltid informera telefonisten om du är frånvarande. Använd funktionen "Hänvisning" eller ring telefonisten. Om en röstbrevlåda ingår i den aktiverade sökprofilen bör du alltid uppdatera ditt hälsningsmeddelande med en hänvisning.

Dialog
3212



Dialog
3211



Dialog
3210



Avbeställa från din anknytning

1 0



Tryck

Tryck

Observera: Om du har aktiverat en sökprofil via en funktionsknapp kan du trycka på knappen istället för att följa anvisningen nedan.

Aktivera eller ändra till en annan sökprofil från en extern telefon

Den externa telefonen måste vara en knapptelefon med fyrkant (#) och stjärna (*) eller en mobiltelefon anpassad för tonvalssignalering (DTMF).

Ring DISA-funktionen på kontoret

Kopplingston.

* 7 5 *



Tryck

Slå behörighetskod och tryck



Slå ditt eget anknytningsnummer och tryck

Kopplingston.

* 1 0 *



Tryck

Slå ditt eget anknytningsnummer och tryck

(1-5)

Slå siffran för sökprofilen



Tryck och lägg på luren

Observera: Om telefonisten ingår som svarsställe i den aktiverade sökprofilen, se till att alltid informera telefonisten om du är frånvarande. Använd funktionen "Hänvisning" eller ring telefonisten. Om en röstbrevlåda ingår i den aktiverade sökprofilen, uppdatera alltid ditt hälsningsmeddelande med en hänvisning.



Avbeställa från en extern telefon

Den externa telefonen måste vara en knapptelefon med fyrkant (#) och stjärna (*) eller en mobiltelefon anpassad för tonvalssignalering (DTMF).

Ring DISA-funktionen på kontoret

Kopplingston.

* 7 5 *

Tryck



Slå behörighetskod och tryck



Slå ditt eget anknyningsnummer och tryck

Kopplingston.

1 0 *

Tryck



Slå ditt eget anknyningsnummer och tryck



Lägg på luren

Utforma och beställa sökprofiler

Sökprofilerna installeras eller ändras av systemadministratören.

Om du vill beställa en sökprofil kopierar du inställningsformuläret, fyller i den nya eller ändrade profilen och ger formuläret till systemadministratören.

Observera: Om Ericsson Communication Assistant är ansluten till ditt system så kan du ändra sökprofiler via ert intranät. Se instruktionerna för servern!

Att tänka på när du utformar sökprofiler:

- Undvik en ringtid längre än 45 sekunder för dina sökprofiler. Vanligtvis lägger den som ringer på efter 3-6 ringsignaler. Om du behöver en längre ringtid är maxtiden 60 sekunder.
- Ta hänsyn till hur lång tid du behöver för att reagera och svara på varje svarsställe i profilerna. Du kan behöva upp till 15 sekunder för att reagera och svara på en bords- eller trådlös telefon och 20-25 sekunder på en mobiltelefon.



- *Det måste finnas ett svarsställe sist i varje profil (röstbrevlåda eller telefonist/sekreterare)*

Annars riskerar inkommande samtal att bli obesvarade.

- *Tänk på vad du vill ska hända om du är upptagen på en annan telefon*

Möjliga alternativ är:

- Aktivera Ledig på annan linje (om funktionen är tillgänglig)
- Vidarekoppling till röstbrevlåda
- Vidarekoppling till telefonist

- *Om en telefonsvarare, fax eller annan svarsservice är ansluten till ett tidigt svarsställe kan detta avbryta sökningen.*

Koppla ur svarsservicen eller ställ in ringtiderna så att de inte påverkar sökningen.

- *Om ditt system endast tillåter en enda sökprofil bör du utforma sökprofilen så att den endast innehåller dina 2-3 mest använda svarsställena.*

Om du lägger till fler nummer finns det risk för att personen som ringer lägger på innan ett sent svarsställe rings upp.

- *Om ditt system tillåter 1-5 sökprofiler bör du utforma dessa så att de innehåller dina mest använda svarsställena.*

Se till att du använder så få svarsställena som möjligt för varje sökprofil. Exempel på sökprofiler:

- På kontoret
- På resa
- I bostaden
- Frånvarande/ej anträffbar

Exempel:

Så här fyller du i beställningsformuläret för dina sökprofiler:

Profil 1 På kontoret

Sök-ordning	Telefontyp eller svarsställe*	Telefonnummer	Ringtid (sekunder)
1	Bordstelefon	1234	10
2	Trådlös	5234	15
3	Röstbrevlåda		

* Exempel: bordstelefon, trådlös, mobil, extern, röstbrevlåda, telefonist etc.

Profil 2 I bostaden

Sök-ordning	Telefontyp eller svarsställe*	Telefonnummer	Ringtid (sekunder)
1	Extern	222222	20
2	Mobil	0706666666	25
3	Röstbrevlåda		



Beställningsformulär för sökprofiler

Namn:

Avdelning:

Telefonnummer:

Kontorr:

Profil 1

Sök- ordning	Telefontyp eller svarsställe*	Telefonnummer	Ringtid (sekunder)
1			
2			
3			
4			

* Exempel: bordstelefon, trådlös, mobil, extern, röstbrevlåda, telefonist etc.

Profil 2

Sök- ordning	Telefontyp eller svarsställe*	Telefonnummer	Ringtid (sekunder)
1			
2			
3			
4			

Profil 3

Sök- ordning	Telefontyp eller svarsställe*	Telefonnummer	Ringtid (sekunder)
1			
2			
3			
4			

Profil 4

Sök- ordning	Telefontyp eller svarsställe*	Telefonnummer	Ringtid (sekunder)
1			
2			
3			
4			

Profil 5

Sök- ordning	Telefontyp eller svarsställe*	Telefonnummer	Ringtid (sekunder)
1			
2			
3			
4			



Interna meddelanden

Manuellt meddelande (MM)

Om den uppringda anknytningen inte svarar kan du lämna ett meddelande (om funktionen är tillgänglig).

Svara

Meddelande 

Tryck

Observera: Funktionsknapp som är förprogrammerad av systemadministratören.

Du kopplas till anknytningen som lämnat meddelande.

Kontrollera vem som lämnat meddelande

Observera: Gäller endast 3212-modellen.

Program 

Tryck

Programlampan tänds och alla andra släcks.

Meddelande 

Tryck

Observera: Funktionsknapp som är förprogrammerad av systemadministratören.

Anknytningsnumret som lämnat meddelande visas på displayen.

Program 

Tryck för att avsluta

Avbeställa MM till din egen anknnytning

3 1



Tryck

Tryck



Beställa MM till annan anknytning

* 3 1 *

Tryck



Slå anknytningsnummer



Tryck

Meddelande väntar-lampan lyser på den uppringda anknytningen.

Avbeställa MM till annan anknytning

3 1 *

Tryck



Slå anknytningsnummer



Tryck

Meddelande väntar (tillval)

Om denna funktion är aktiverad på din telefon (programmeras av systemadministratören), kan ett informationssystem, t.ex. hänvisning eller röstbrevlåda, meddela dig att det finns meddelanden. Knappen blinkar och om du trycker på den blir du kopplad till systemet eller får meddelandet utskrivet. Vad som sker beror på vilken typ av system det är.

Hämta meddelanden



Tryck

Displayen visar namnet på systemet och hur många sparade meddelanden du har (gäller endast 3212-modellen).

Om du störs av meddelande väntar-indikationen och vill stänga av funktionen:

9 1 # *

Tryck

Speciell kopplingston.



Röstbrevlåda

Integrerad röstbrevlåda (tillval)

Med denna funktion kan du lämna ett röstmeddelande till den som ringer upp när du inte kan svara i telefonen, t.ex. när du inte är på kontoret, på möte osv. Den som ringer kan då lämna ett meddelande i din röstbrevlåda. När du kommer tillbaka till kontoret kan du lyssna till dina mottagna meddelanden.

Du kan vidarekoppla alla inkommande samtal till din röstbrevlåda eller vidarekoppla vid inget svar eller vid upptaget.

När du ringer upp din röstbrevlåda hör du inspelade instruktioner om hur du ska lyssna av, spela in, lagra och radera meddelanden samt hur du ändrar din personliga kod.

Aktivera eller koppla bort din röstbrevlåda

Alla inkommande samtal

Se kapitlet "Vidarekoppling", avsnittet "Intern medflyttning" (funktionskod 21). Använd numret till din röstbrevlåda som "svarsställets anknyningsnummer".

Röstbrevlåda vid inget svar:

Se kapitlet "Vidarekoppling", avsnittet "Vidarekoppling vid inget svar" (funktionskod 211).

Röstbrevlåda vid upptaget:

Se kapitlet "Vidarekoppling", avsnittet "Vidarekoppling vid upptaget" (funktionskod 212).



Ringa upp röstbrevlådan

Från din egen anknytning:



Slå numret till röstbrevlådefunktionen

Observera: Om en funktionsknapp är programmerad för röstbrevlådan och knappens lampa lyser (= nytt meddelande inkommet) kan du i stället trycka på denna knapp.

Om du ombeds ange personlig kod:



Slå din personliga kod

Kod vid leverans = ditt anknytningsnummer.

Från en annan anknytning:



Slå numret till röstbrevlådefunktionen

Om du ombeds ange din personliga kod (den anknytning du ringer från har en egen röstbrevlåda):

#

Tryck



Slå numret till röstbrevlådefunktionen

(vanligen ditt anknytningsnummer)



Slå din personliga kod (om detta krävs)

Ringa någon annans röstbrevlåda



Slå numret till röstbrevlådefunktionen

Om du ombeds ange din personliga kod (den anknytning du ringer från har en egen röstbrevlåda):

#

Tryck



Slå numret till röstbrevlådan

(vanligen innehavarens anknytningsnummer)



Slå innehavarens personliga kod (om detta krävs)



Hantera röstbrevlådan

En inspelad röst talar om hur många nya och lagrade meddelanden du har. Om du har för många lagrade meddelanden ombeds du först att radera dessa.

En inspelad röst ber dig trycka på olika siffror för att lyssna till meddelanden från de som ringt, spela in din egen hälsningsfras, ändra ditt lösenord, stänga röstbrevlådan etc.

Följande diagram ger en överblick över röstbrevlådan och de knappar som används.

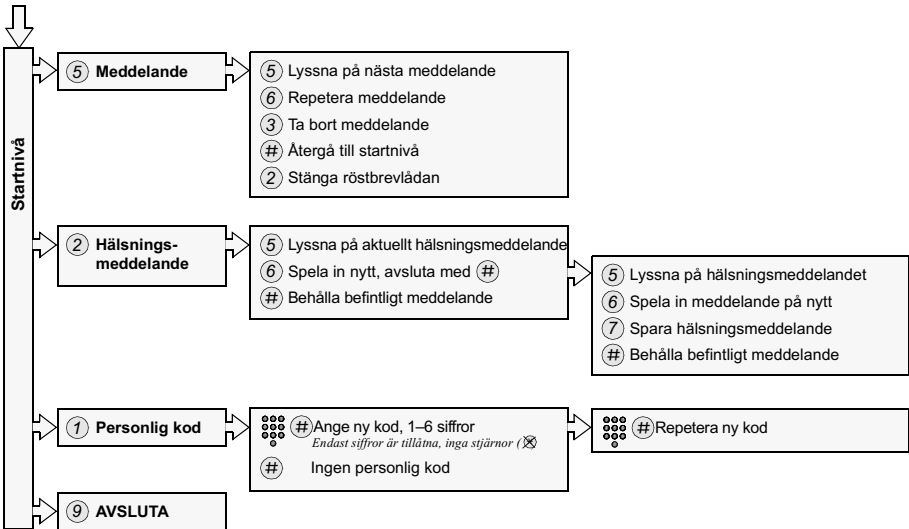

Information

Hänvisning (tillval)

Används när du planerar att inte vara tillgänglig. Personer som ringer får information om din hänvisning, t.ex. tid och datum när du är tillbaka. Om du har behörighet kan du även lägga in hänvisningsinformation för en annan anknötning från din egen.

Beställa

Exempel: Tillbaka 15 september (=0915).

* 2 3 *

Tryck

(0–9)

Tryck hänvisningskod

Observera: Hänvisningskoderna består av en siffra. Vilka siffror som används beror på vilket system som är anslutet till växeln. Kontakta systemadministratören för att få information om tillgängliga hänvisningskoder.

* 0 9 1 5

Tryck och slå datum (MMDD) eller tid (TTMM) när du är tillbaka

Observera: Om du inte vill ange datum eller tid för återkomst kan du hoppa över detta steg.

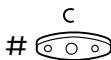

Tryck

På telefonen 3212 visas hänvisningen på displayen samt datum eller tid för återkomst om detta är inlagt.

Avbryta

2 3

Tryck



Tryck

Den programmerade informationen har raderats.

Dialog
3212



Dialog
3211



Dialog
3210



Beställa för annan anknytning

* **2 3 0** *

Tryck



#

Slå anknytningsnummer och tryck

(0–9)

Tryck hänvisningskod

* **0 9 1 5**

Tryck och lägg in datum eller tid för den andra personens återkomst



Tryck

Displayen på den andra personens anknytning visar hänvisningen samt datum eller tid för återkomst, om detta är inlagt.

Avbeställa för annan anknytning

2 3 0 *

Tryck



#

Slå anknytningsnummer och tryck

Observera: Om du får en speciell kopplingston måste du ange behörighetskoden för den andra anknytningen. Tryck koden och tryck på # innan du trycker på C-knappen.



Tryck



Kortnummer

Gemensamma kortnummer

Kortnummer gör att det går snabbare att ringa. Gemensamma kortnummer består av 1–5 siffror och lagras i växeln (av systemadministratören).



Lyft luren och slå det gemensamma kortnumret

Egna kortnummer

Du kan programmera upp till tio egna ensiffriga kortnummer på siffrorna 0–9 (om funktionen är tillgänglig).

Observera: I Finland upp till nio nummer, siffrorna 1–9.

Använda

(0–9) #

Välj siffra för önskat kortnummer och tryck

*Observera: Finland—tryck ******(1–9)*

Dialog
3212



Dialog
3211



Dialog
3210



Programmera och ändra egna kortnummer

*** 5 1 * (0–9)**

Tryck och slå siffra för önskat kortnummer

Observera: Finland–tryck *51*(1–9)



Tryck och slå telefonnumret



Tryck

Observera: Det programmerade numret får maximalt innehålla 20 siffror plus "*" (tonsignal vid utlandssamtal). På 3212-telefonen visas endast de sista 20 tecknen på displayen.

Radera ett kortnummer

5 1 * (0–9)

Tryck och slå siffra för önskat kortnummer

Observera: Finland–tryck #51*(1–9)



Tryck

Radera alla kortnummer

5 1

Tryck



Tryck



Ringa med namnvalsknapp

Huvudkontor 



Tryck på namnvalsknappen

Programmera på Dialog 3210

Både telefonnummer och funktionskoder kan programmeras på en namnvalsknapp.

 ∅/Prog

Tryck och håll nedtryckt under programmeringen

Tryck på en namnvalsknapp och slå telefonnummer eller funktionskod



Tryck på namnvalsknappen igen

 ∅/Prog

Släpp knappen

Skriv in namnet eller funktionen på namnvalsknappen.

Radera ett namnvalsnummer på Dialog 3210

 ∅/Prog

Tryck och håll nedtryckt under programmeringen



Tryck på namnvalsknapp

C 

Tryck om du vill ta bort numret

 ∅/Prog

Släpp knappen

Dialog
3212



Dialog
3211



Dialog
3210



Programmera på Dialog 3211/3212

Både telefonnummer och funktionskoder kan programmeras på en namnvals knapp.

Program 

Tryck

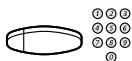

Tryck på en namnvals knapp och slå telefonnummer eller funktionskod



Tryck på namnvals knappen igen

Program 

Tryck för att avsluta

Skriv in namnet eller funktionen på namnvals knappen.

Kontrollera och radera ett namnvalsnummer på Dialog 3211/3212

Observera: Funktionen Kontrollera namnvalsnummer är endast tillgänglig på 3212-telefonen.

Program 

Tryck



Tryck på namnvals knapp

På 3212-telefonen syns det lagrade numret på displayen.

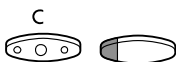

Tryck om du vill ta bort numret

Det lagrade numret är raderat.

Program 

Tryck



Grppfunktioner

Svarsgrupp

När flera jobbar tillsammans i ett team kan deras telefoner programmeras av systemadministratören till en svarsgrupp.

Vem som helst inom gruppen kan då svara på allas inkommande samtal.

0 Tryck för att svara

Observera: *En svarsgrupp kan vara back-up till en annan, men samtal till den andra gruppen kan endast besvaras om den egna gruppen inte har några pågående samtal.*

Grupp med gemensam ringklocka

Samtal till gruppen signaleras med en gemensam ringklocka.

0 Tryck för att svara

Dialog
3212



Dialog
3211



Dialog
3210



Svarsgrupp med bestämd svarsordning

Du är medlem i en grupp av anknytningar som rings upp via ett gemensamt nummer och kan tillfälligt lämna gruppen.

* 2 1 * 

Tryck och slå ditt eget anknytningsnummer



Tryck

Återgå till gruppen

2 1

Tryck



Tryck

Om du har behörighet kan du vidarekoppla alla gruppens samtal till ett annat anknytningsnummer eller till en annan grupp:

* 2 4 *

Tryck



Slå gruppens nummer som ska vidarekopplas och tryck



Slå anknytningsnumret till det nya svarsstället



Tryck

Avbeställa vidarekoppling:

2 4 *

Tryck



Slå gruppens nummer som har vidarekopplats



Tryck



Övriga funktioner

Debiteringskod (tillval)

Denna funktion används för att debitera samtal på ett konto eller för att förhindra obehöriga samtal från din anknytning. Debiteringskoden kan ha 1 till 15 siffror.

✳ **6 1** ✳

Tryck

Observera: *Finland*–tryck ✳ **7 1** ✳



Slå debiteringskoden och tryck

Kopplingston.



Slå siffran eller siffrorna för extern linje och externt nummer

Pågående externt samtal

Du kan även debitera ett pågående externt samtal på ett konto.

Under samtal:

Linje 

Tryck på linjeknappen för att parkera pågående samtal

✳ **6 1** ✳

Tryck

Observera: *Finland*–tryck ✳ **7 1** ✳



Slå debiteringskoden och tryck

Kopplingston.

Linje 

Tryck på linjeknappen för det parkerade samtalet

Dialog
3212



Dialog
3211



Dialog
3210



Svara direkt

På Dialog 3211 och 3212 besvaras samtal automatiskt utan att du lyfter luren eller trycker på några knappar. Samtalet startar via högtalaren.

På Dialog 3210 besvaras samtal automatiskt och den som ringer kan lämna meddelande via den inbyggda högtalaren. Du måste lyfta på luren för att kunna prata med den som ringer.

Funktionen kan alltid vara inkopplad eller aktiveras via en funktionsknapp (programmeras av systemadministratören).

Alltid inkopplad

Programmera ringningsalternativet med "Autosvar efter en tonsignal", alternativ 6, på Access-knappen. Se "Programmering och inställningar".

Aktivera via funktionsknapp

Autosvar 

Tryck för att aktivera/inaktivera

Observera: Funktionsknapp som är förprogrammerad av systemadministratören.

Inkommande samtal aviseras med en tonsignal. Knappens lampa lyser när funktionen är aktiverad.

Generell avbeställning

Följande funktioner kan avbeställas samtidigt:

- Återuppringning (alla avbeställs).
- Vidarekoppling internt/medflyttning externt.
- Meddelande väntar/hänvisning.
- Stör ej.
- Flexibel nattkoppling.

Beställa

001



Tryck

Tryck



Nattkoppling

När telefonistens telefon är nattkopplad flyttas alla inkommande samtal till en angiven anknytning eller grupp av anknytningar. Växeln är utrustad med fyra olika nattkopplingslägen:

Vanlig nattkoppling

Alla externa samtal till telefonisten vidarekopplas till angiven anknytning. Svara på samtalet på vanligt sätt.

Egen nattkoppling

Utvalda externa samtal till telefonisten vidarekopplas till angiven anknytning. Svara på samtalet på vanligt sätt.

Generell nattkoppling

Alla inkommande samtal till telefonisten överförs till en gemensam signalanordning, t.ex. en gemensam ringklocka. Besvara samtalet enligt beskrivningen i avsnittet "Grupp med gemensam ringklocka".

Flexibel nattkoppling

Med denna funktion kan du tillfälligt tilldela din telefon en extern linje. Kontakta telefonisten för att få nummer till externa linjer.

Beställa flexibel nattkoppling

* 8 4 *



Tryck och slå siffran eller siffrorna för extern linje

*



Tryck och slå nummer till extern linje

#



Tryck

Avbryta

8 4



Tryck och slå ditt eget anknytningsnummer

#



Tryck



Direkt uppkoppling (hot line)

Kontakta systemadministratören om du behöver få tillgång till denna funktion.

Fördröjd uppkoppling (hot line)

När du lyfter på luren eller trycker på linjeknapp, startas en timer. Om du inte slår ett nummer innan tiden gått ut kopplas du automatiskt till ett förvalt nummer eller anknytning. Om du trycker på en sifferknapp innan tiden gått ut fungerar telefonen som vanligt.

Observera: Denna funktion är endast tillgänglig på nyare versioner av telefonväxeln.

Direkt uppkoppling (hot line)

Samma funktion som beskrivs ovan, men utan fördröjning. Endast hot line-samtal kan ringas. Kan användas för t.ex. en larm- eller porttelefon.

Larmanknytning

En anknytning kan programmeras av systemadministratören som larmanknytning. Samtal till en larmanknytning utlöser en automatisk påkoppling och anknytningen ger därför inte upptaget. Upp till sju samtal kan tas emot samtidigt.

Nödläge

Om en nödsituation uppstår kan telefonisten koppla växeln till nödläge. Endast förbestämda anknytningar kan då ringa från sina telefoner.

Dataskommunikation

Telefonen kan användas som en integrerad tal- och dataterminal tillsammans med en pc. Kontakta systemadministratören om du behöver få tillgång till denna funktion.



Extra anknyningsnummer

Systemadministratören kan tilldela dig ett eller flera extra anknyningsnummer (linjer) på ledig funktionsknapp.

På en sådan extralinje svarar, ringer och använder du funktioner på samma sätt som på en trevalslinje om inget annat anges. Du måste dock trycka på knappen för extralinjen efter att du lyft luren.

Exempel:

Ringa på en extralinje:



Extralinje 

Lyft luren

Tryck

Observera: Funktionsknapp som är förprogrammerad av systemadministratören.



Slå anknyningsnummer

Linjetagarfunktion

Din anknyning kan vara tillgänglig på andra systemtelefoner, där din anknyning motsvaras av en knapp. Dina inkommande samtal kan besvaras på vilken som helst av dessa telefoner genom att trycka på knappen för din anknyning. I standby-läge kan denna knapp användas för att ringa upp din anknyning. Kontakta systemadministratören om du behöver få tillgång till denna funktion.

Dialog
3212



Dialog
3211



Dialog
3210



Spåra samtal

Om du störs av obehagliga felringda samtal kan du begära spårning hos den som är ansvarig för det publika nätet (under förutsättning att denna tjänst erbjuds).

Du kan begära spårning under eller efter ett samtal. Den externa linjen kan hållas kvar en begränsad tid.

Beställa

Under pågående samtal:

Spåra samtal



Tryck

Observera: Funktionsknapp som är förprogrammerad av systemadministratören.

Olika toner anger om spårningen lyckades eller inte.

Headset

Om telefonen är utrustad med tillbehörsenheten DBY 410 02 är följande headsetfunktioner tillgängliga.

Observera: Information om hur du installerar tillbehörsenhet och headset finns i installationsinstruktionerna som följer med tillbehörsenheten.

Headset till/från

Headset



Tryck på headsetknappen för att koppla till/från ditt headset

Observera: Funktionsknapp som är förprogrammerad av systemadministratören.

Se "Beskrivning". Alla samtal kan tas emot med headset.

Svara



Tryck på den blinkande linjeknappen



Tryck för att avsluta samtalet



Ringa



Slå numret



Tryck för att avsluta samtalet

Från headset till lur



Lyft luren

Från lur till headset



Tryck på headsetknappen

Observera: Funktionsknapp som är förprogrammerad av systemadministratören.

Headset med medhörning

Gäller endast 3211- och 3212-modellerna.



Tryck för att pendla mellan headset med eller utan medhörning i högtalaren

Från headset till samtal vi högtalare

Gäller endast 3211- och 3212-modellerna.



Tryck



Tryck på headsetknappen

Observera: Funktionsknapp som är förprogrammerad av systemadministratören.

Från samtal via högtalare till headset

Gäller endast 3211- och 3212-modellerna.



Tryck på headsetknappen

Observera: Funktionsknapp som är förprogrammerad av systemadministratören.



DISA (tillval)

Om du arbetar externt och behöver ringa affärssamtal kan du ringa till ditt företag och använda företagets växel för att ringa ett externt samtal till önskat nummer. Affärssamtalet debiteras på ditt anknyningsnummer eller på ett konto.

Du debiteras endast samtalet till företaget.

Den externa telefonen måste vara en knappteleson med fyrkant (#) och stjärna (*) eller en mobiltelefon anpassad för tonvalskoder (DTMF).

När ett DISA-samtal har avslutats måste du lägga på för att kunna ringa ett nytt DISA-samtal.

DISA-samtal fungerar olika beroende på typ av behörighetskod och om du använt en debiteringskod:

Med allmän behörighetskod

⓪⓪⓪
⓪⓪⓪
⓪⓪⓪
⓪

Ring upp DISA-funktionen på ditt företag
Kopplingston.

* 7 2 *

Tryck

⓪⓪⓪
⓪⓪⓪
⓪⓪⓪ #
⓪

Slå behörighetskod och tryck
Kopplingston.

⓪⓪⓪
⓪⓪⓪
⓪⓪⓪
⓪

Slå externt nummer

Med egen behörighetskod

⓪⓪⓪
⓪⓪⓪
⓪⓪⓪
⓪

Ring upp DISA-funktionen på ditt företag
Kopplingston.

* 7 5 *

Tryck

⓪⓪⓪
⓪⓪⓪
⓪⓪⓪ *
⓪

Slå behörighetskod och tryck

⓪⓪⓪
⓪⓪⓪
⓪⓪⓪ #
⓪

Slå ditt eget anknyningsnummer och tryck
Kopplingston.

⓪⓪⓪
⓪⓪⓪
⓪⓪⓪
⓪

Slå externt nummer



Svara:

Från vilken anknytning som helst inom systemet och inom den förprogrammerade söktiden:

*** 8 2 ***

Tryck

⊙ ⊙ ⊙
⊙ ⊙ ⊙
⊙ ⊙ ⊙ #
⊙

Slå ditt eget anknytningsnummer och tryck

Om endast ett personsökningssamtal åt gången är möjligt:

*** 8 2 #**

Tryck

Personsökare med display

Söka

Låt luren vara av om du inte får något svar eller om du får en upptagetton:

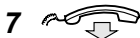

Tryck och lägg på luren

Vänta på att personen du sökt ska ringa upp.

Om du vill påbörja personsökning utan att ringa personen:

*** 8 1 ***

Tryck

⊙ ⊙ ⊙
⊙ ⊙ ⊙
⊙ ⊙ ⊙ #
⊙

Slå anknytningsnummer och tryck

Vänta på kvitteringston.



Lägg på luren

Vänta på att personen du sökt ska ringa upp.

Om du vill skicka ett siffermeddelande:

*** 8 1 ***

Tryck





Slå anknyningsnummer och tryck



Slå meddelandekod (1-10 siffror) och tryck

Vänta på kvitteringston.



Lägg på luren

Vänta på att personen du sökt ska ringa upp om det förväntas.

Svara

Från närmaste anknyning inom systemet: Ring upp det anknyningsnummer som visas på personsökarens display. Om nollor visas betyder det att du söks från en extern abonnent. Svara:

*** 8 2 ***

Tryck



Slå ditt eget anknyningsnummer och tryck

Om endast ett personsökningssamtal åt gången är möjligt:

*** 8 2 #**

Tryck

Vidta lämplig åtgärd om ett siffermeddelande visas på displayen.

Personsökning med röstmeddelande

Söka

Låt luren vara av om du inte får något svar eller om du får en upptagetton:

7

Tryck

Lämna meddelande efter tonen. Strax före taltidens slut hörs en varningston.



Om du vill påbörja personsökning utan att ringa personen:

✱ **8 1** ✱

Tryck



Slå anknyningsnummer och tryck

Lämna meddelande efter tonen. Strax före taltidens slut hörs en varningston.

Svara

Om din personsökare har dubbelriktad talförbindelse trycker du på svarsknappen för att tala. Följ instruktionerna i meddelandet eller svara på personsökningen på samma sätt som för personsökning utan röstmeddelande om du inte har dubbelriktad talförbindelse.

Personsökning med larm

Söka

✱ **8 1 0** ✱

Tryck



Slå anknyningsnummer och tryck

Vänta på kvitteringston.



Lägg på luren

Om du vill skicka ett larmmeddelande:

✱ **8 1 0** ✱

Tryck



Slå anknyningsnummer och tryck





Slå meddelandekod (1-5 siffror) och tryck

Vänta på kvitteringston.



Lägg på luren

Kvittera ett larm

Du måste kvittera larmet för att avsluta larmsökningen:

*** 8 2 0 ***

Tryck



Slå ditt eget anknytningsnummer och tryck

Kvittera ett larm för annan anknytning:

*** 8 2 0 ***

Tryck



Slå det andra anknytningsnumret och tryck



Slå ditt eget anknytningsnummer och tryck



Behörighet

Påkopplingskydd

Med påkopplingskydd kan du prata ostört. Funktionen avslutas automatiskt när samtalet avslutas.

Beställa

Lyft luren

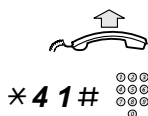

Tryck och slå numret

Stör ej

När du beställer stör ej indikeras inte inkommande samtal, men du kan ringa ut som vanligt.



Tryck för att beställa eller avbeställa

Observera: Du kan även göra så här:

* **2 7 #**

Slå för att beställa

Speciell kopplingston.

2 7 #

eller

Slå för att avbeställa





Tryck för att avsluta beställning/avbeställning

Observera: Om din telefon är programmerad med "Parallell vidarekoppling av linjer och Stör ej" (fråga systemadministratören), beställs och avbeställs Stör ej samtidigt på alla linjer. Denna funktion är endast tillgänglig på nyare versioner av telefonväxeln.

Grupp stör ej

Om din anknytning har behörighet (programmeras av systemadministratören) kan du markera en grupp av anknytningar som Grupp stör ej. Du kan ringa till gruppanknytningen genom att använda förbigång.

Beställa

* 2 5 *



Tryck och slå gruppnumret

#

Tryck

Speciell kopplingston.



Tryck

Avbeställa

2 5 *



Tryck och slå gruppnumret

#



Tryck

Förbigång

* 6 0 *



Tryck och slå anknyningsnummer

#

Tryck

Samtalet förmedlas till anknyningen i gruppen.



Allmän behörighetskod (tillval)

Om du tilldelats en allmän behörighetskod (1 till 7 siffror) kan du tillfälligt ändra behörighetsnivån på en anknytning inom växel-systemet till den behörighetsnivå som är kopplad till denna kod. Du kan använda koden för endast ett samtal eller öppna telefonen för flera samtal och sedan låsa den igen när du lämnar telefonen.

Öppna anknytning för ett samtal

*** 7 2 ***

Tryck

⓪⓪⓪
⓪⓪⓪ #
⓪

Slå behörighetskod och tryck

Verifieringston.

⓪⓪⓪
⓪⓪⓪
⓪⓪⓪
⓪

Slå siffran eller siffrorna för extern linje och externt nummer

Öppna en anknytning för flera samtal

7 3 *

Tryck

⓪⓪⓪
⓪⓪⓪ #
⓪

Slå behörighetskod och tryck

Verifieringston.

Låsa en anknytning

*** 7 3 ***

Tryck

⓪⓪⓪
⓪⓪⓪ #
⓪

Slå behörighetskod och tryck

Verifieringston.



Egen behörighetskod (tillval)

Om du tilldelats en egen behörighetskod (består av 1 till 7 siffror och är knuten till din egen anknytning) kan du låsa din anknytning till en allmän behörighetsnivå, till exempel när du inte är på kontoret. Du kan också tillfälligt ändra behörighetsnivån på annan anknytning inom växelsystemet till samma behörighetsnivå som din egen anknytning.

Den egna koden kan ändras från din anknytning.

Låsa egen anknytning

✖ 7 6 ✖

Tryck



Slå behörighetskod och tryck

Verifieringston.

Ringa med egen behörighetsnivå när anknytningen är låst

✖ 7 5 ✖

Tryck



Slå behörighetskod och tryck

Verifieringston.



Slå siffran eller siffrorna för extern linje och externt nummer

Öppna egen anknytning

7 6 ✖

Tryck



Slå behörighetskod och tryck

Verifieringston.

Tilldela annan anknytning din behörighetsnivå

✖ 7 5 ✖

Tryck

Dialog
3212



Dialog
3211



Dialog
3210





Slå behörighetskod och tryck

Verifieringston.



Slå ditt eget anknyningsnummer och tryck

Verifieringston.



Slå siffran eller siffrorna för extern linje och externt nummer

Byta individuell behörighetskod

*** 7 4 ***

Tryck



Ange din gamla behörighetskod och tryck



Ange den nya behörighetskoden och tryck

Verifieringston.



Programmering och inställningar

Programmering av funktioner

Funktioner och telefonnummer som används ofta kan programmeras på funktionsknapparna. När du vill använda en funktion trycker du bara på knappen. Vissa funktioner måste förprogrammeras av systemadministratören.

Programmera eller programmera om på Dialog 3210

∅/Prog



Tryck och håll nedtryckt under programmeringen



Tryck på vald funktionsknapp



Slå telefonnummer eller funktionskod enligt listan "Funktionskoder"

Observera: Tryck på C-knappen om du slår fel nummer och slå om hela numret eller koden igen.



Tryck på funktionsknappen igen

∅/Prog



Släpp knappen

Ta bort det genomskinliga skyddet och skriv dit funktion, telefonnummer eller namn som programmerats på knappen.

Observera: Tryck på C-knappen istället för telefonnummer eller funktionskod i beskrivningen ovan för att radera programmerad funktion.

Dialog
3212



Dialog
3211



Dialog
3210



Programmera eller programmera om på Dialog 3211/3212

Program 

Tryck



Tryck på vald funktionsknapp

Observera: Om knappen redan är programmerad, visas nummer eller kod på displayen (gäller endast 3212-modellen).



Slå telefonnummer eller funktionskod enligt listan "Funktionskoder"

Observera: Tryck på C-knappen om du slår fel nummer och slå om hela numret eller koden igen.



Tryck på funktionsknappen igen

Program 

Tryck för att avsluta

Ta bort det genomskinliga skyddet och skriv dit funktion, telefonnummer eller namn som programmerats på knappen.

Observera: Tryck på C-knappen istället för telefonnummer eller funktionskod i beskrivningen ovan för att radera programmerad funktion.

Kontrollera ett programmerat nummer eller funktion på Dialog 3212

Observera: Gäller endast 3212-modellen.

Program 

Tryck



Tryck på vald funktionsknapp

Det lagrade numret eller funktionen visas på displayen.

Program 

Tryck



Funktionskoder

Funktion	Funktionskod och tillhörande nummer			
	Vanligast	Finland	Frankrike	Sverige
Svara: Grupp Eget	8 nr. + 8		4 nr. + 4	6 nr. + 6
Samtal väntar	5	6	6	4
Generell parkering	8		4	6
Konferens	3			
Ringa med funktionsknapp	Anknytningsnr.			
Flexibel nattkoppling.	* 8 4 * 0 * + Externt linjenummer + #			
Påkoppling på upptagen anknytning	4		8	8
Repetition av senast slagna externa nummer	* * *	* * 0		* * 0
Lista med pers.nr.	(1-5)			

Funktioner som programmeras av systemadministratören:

- Extra linjer
- Automatisk återuppringning *
- Snabbtelefonlinje
- Vidarekoppling *
- Stör ej *
- Extern linje
- Ledig på annan linje
- Svara direkt *
- Egen extern linje
- Spåra samtal
- Meddelande väntar
- Linjetagarfunktion
- Sökprofilistor och tilldelning av funktionsknappar för personligt nummer

* Du kan programmera funktioner om du accepterar att använda en knapp för att aktivera, en annan knapp för att koppla bort och ingen indikeringslampa (se aktuellt avsnitt för funktionen för att hitta de funktionskoder som ska programmeras).

När funktionerna har programmerats av systemadministratören får du en pendlingsfunktion. Knappens lampa lyser när funktionen är aktiverad.



Ändra ringsignal

Programmera på Dialog 3210

Det finns sex olika ringsignaler. Signalerna kan programmeras på accesslinje, extralinje och linjetagarlinje.



Tryck och håll nedtryckt under programmeringen



Tryck på önskad funktionsknapp

(0–6)

Välj ringsignal i listan nedan

- 0 = Ingen ringning.
- 1 = Normal ringning.
- 2 = Fördröjd normal ringning.
- 3 = En ringsignal, dämpad.
- 4 = En fördröjd ringsignal, dämpad.
- 5 = Direktsvar efter en tonsignal styrt av funktionsknapp.
- 6 = Direktsvar efter en tonsignal.

Observera: Signaltyp 5 och 6 är inte tillgängliga på linjetagarlinjer.



Tryck



Släpp knappen



Programmera på Dialog 3211/3212

Det finns sex olika ringsignaler. Signalerna kan programmeras på accesslinje, extralinje och linjetagarlinje.

Program 

Tryck

Linje 1 

Tryck på linjeknappen

En siffra (0-6) syns på displayen (endast 3212-modellen).

(0-6)

Välj ringsignal i listan nedan

0 = Ingen ringning.

1 = Normal ringning.

2 = Fördröjd normal ringning.

3 = En ringsignal, dämpad.

4 = En fördröjd ringsignal, dämpad.

5 = Direktsvar efter en tonsignal styrt av funktionsknapp.

6 = Direktsvar efter en tonsignal.

Observera: Signaltyp 5 och 6 är inte tillgängliga på linjetagarlinjer.

Linje 1 

Tryck

Program 

Tryck för att avsluta



Tryck för att nollställa display under programmering

Observera: Gäller endast 3212-modellen.

Kontrollera ringsignal på Dialog 3212

Observera: Gäller endast 3212-modellen.

Program 

Tryck

Linje 1 

Tryck på linjeknappen

På displayen syns vald signaltyp (0-6).

Program 

Tryck för att avsluta



Ändra ringkaraktär

Det finns 10 olika ringkaraktärer motsvarande siffrorna 0–9.

Observera: Om du använder melodier för att signalera inkommande samtal (endast 3212-modellen) ersätter dessa ringkaraktären. Se "Melodier".

Programmera på Dialog 3210



Tryck och håll nedtryckt under programmeringen

(0–9)

Tryck på önskad siffra

Telefonen ringer med vald ringkaraktär.



Släpp knappen

Programmera på Dialog 3211/3212



Tryck

Vald ringkaraktär syns på displayen (endast 3212-modellen).

(0–9)

Tryck på önskad siffra

Telefonen ringer med vald ringkaraktär.



Tryck för att avsluta

Lur- och högtalarvolym

Använd volymknapparna för att ändra volymen i luren eller högtalaren under ett samtal. Ställ in lurenns hörvolym när luren används. Ställ in högtalarens volym när högtalarknappen är aktiverad, dvs. när lampan lyser.



Tryck för att justera volymen



Ringsignalens ljudstyrka

Använd volymknapparna för att justera ringsignalens ljudstyrka när telefonen inte används eller när den ringer. Vald ljudstyrka lagras.



Tryck för att justera volymen

Dämpad ringsignal

Du kan dämpa ringsignalen för inkommande samtal.

Observera: Denna funktion är endast tillgänglig på senare programvaruversioner av telefonen. Om sekretesslampan lyser när du trycker på knappen i standby-läge stöder telefonen funktionen.



Tryck för att dämpa ringsignalen

Ringsignalen stängs av för det aktuella samtalet.

Tyst ringning

Du kan stänga av ringsignalen om du inte vill bli störd, men ändå vill kunna ta emot inkommande samtal. Inkommande samtal indikeras bara genom att lampan för accesslinjen blinkar samt genom ett meddelande på displayen.

Observera: Denna funktion är endast tillgänglig på senare programvaruversioner av telefonen. Om sekretesslampan lyser när du trycker på knappen i standby-läge stöder telefonen funktionen.



Tryck för att stänga av ringsignalen

Tyst ringning indikeras genom att sekretesslampan tänds. Ringsignalen aktiveras automatiskt nästa gång du lyfter luren eller trycker på en knapp.



Melodier

Gäller endast 3212-modellen.

Om du vill ha egna melodier när telefonen ringer kan du programmera en melodi för att signalera internt samtal, en annan melodi för externt samtal och en tredje melodi för återuppringningssamtal.

Observera: Denna funktion är endast tillgänglig på senare programvaruversioner av telefonen. Telefonen stöder funktionen om du kan gå till läget "melody mode".

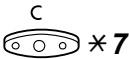

Tryck och håll nedtryckt samtidigt för att gå till "melody mode"

Melody Mode

Om det finns en lagrad och aktiverad melodi för interna samtal (Linje 1), externa samtal (Linje 2) och återuppringningssamtal (Förfrågan) tänds motsvarande lampa.

I läget "melody mode" kan du göra följande:

- Programmera nya melodier
- Redigera eller ta bort melodier
- Aktivera eller inaktivera lagrade melodier

Tryck för att gå ur läget

Observera: Läget avbryts automatiskt om du inte trycker på någon knapp inom 30 sekunder.

Programmera en ny melodi, redigera eller ta bort aktuell melodi

Program

Tryck

Program Melody



Tryck på knappen för önskad samtalstyp:

Om det finns en melodi inlagd spelas den upp och de sista 19 tonerna eller tecknen visas.

Linje 1 

Tryck för interna samtal

eller

Linje 2 

Tryck för externa samtal

eller

Förfrågan 

Tryck för återuppringningssamtal

Redigera aktuell melodi:

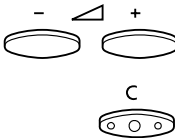

Flytta markören till höger om den ton som ska ändras

Håll nedtryckt för att gå till början eller slutet.

Tryck för att radera tonen till vänster om markören

Håll nedtryckt för att radera alla toner.

Se "Mata in toner" för att få information om hur du matar in en ny melodi eller nya toner.

Lagra aktuell melodi:



Tryck på blinkande linjeknapp (Linje 1, Linje 2 eller Förfrågan)

Program 

Tryck

Aktuell melodi lagras.

Observera: Melodin aktiveras inte, se "Aktivera eller inaktivera en lagrad melodi".

Ta bort aktuell melodi:



Tryck och håll nedtryckt tills inga toner visas



Tryck på blinkande linjeknapp (Linje 1, Linje 2 eller Förfrågan)

Program 

Tryck

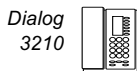

Aktivera eller inaktivera en lagrad melodi

En lagrad melodi måste aktiveras i läget "melody mode" för att den ska höras när du får ett inkommande samtal.

Aktivera (i läget "melody mode"):



Tryck på knappen för önskat samtal (Linje 1, Linje 2 eller Förfrågan)

Motsvarande lampa tänds:

Linje 1 = interna samtal

Linje 2 = externa samtal

Förfrågan = återuppringningssamtal

Observera: Tryck på knappen för önskad samtalstyp igen för att återgå till normal ringsignal och samtidigt behålla melodin. När lampan släcks är melodin inaktiverad.

Tryck för att gå ur läget "melody mode"

Mata in toner

I läget "melody mode" används knappsatsen för att mata in toner, pauser etc. Högst 40 toner kan programmeras för inkommande samtal och 20 toner för återuppringningssamtal.

1c 2d 3e

4f 5g 6a

7b 8+c 9+d

Så här används knapparna:

Tryck för att ange toner (1–9)

Observera: En kort tryckning ger en kort ton, en lång tryckning ger en lång ton (anges med versal), +c och +d betyder en högre oktav.

*** Tryck för att ange en kort paus (p)**

Håll nedtryckt för att få en lång paus (P). Upprepa för att få en längre paus (pp...p).

0 Tryck för att höja den angivna tonen en oktav

A + framför tonen indikerar en högre oktav.

Exempel: 30 för att få +e

Tryck för att höja eller sänka tonarten för den ton som matats in Tryck en gång för att höja, två gånger för att sänka eller tre gånger för att få en ostruken ton.





Tryck för att flytta markören till vänster eller höger
Håll nedtryckt för att gå till början eller slutet.



Tryck för att lyssna på de angivna tonerna



Tryck för att radera tonen till vänster om markören
Håll nedtryckt för att radera alla toner.

Exempel på melodi:

James Bond-tema programmerat för interna samtal:

C d d D D pp C C C C #d #d #D #D pp D D D ##A G pppp G F G

1 2 2 2 2 * * 1 1 1
1 2 # 2 # 2 # 2 #
*** * 2 2 2 6 # # 5**
*** * * * 5 4 5**

Ange toner

Grå siffra = lång tryckning.

Observera: Knappen # (för att få en höjd eller sänkt ton) trycks in efter tonen, men visas före tonen.

När de 19 första tecknen har matats in visar displayen följande (endast de 19 senast inmatade tecknen kan visas):

```
Program Intern
CddDDppCCCC#d#d#D#D<
```

När alla toner har matats in visar displayen följande (endast de 19 senast inmatade tecknen kan visas):

```
Program Intern
#D#DppDDDbAGFFFFGFG<
```

Observera: Ett sänkt A (##A) visas som bA, dvs. b används för att visa både tonen b och b-förtecken.

Dialog
3212



Dialog
3211



Dialog
3210



Ljudsignaler

Följande toner och signaler skickas från växeln till din telefon.

Toner

Tonerna i det här avsnittet är de som oftast används runt om i världen. Många länder använder andra toner för vissa av dessa situationer. Om du hör en ton som inte beskrivs här eller som du inte kan identifiera kan du fråga systemadministratören.

Kopplingston



Speciell kopplingston



Rington eller köton



Upptagetton



Spärrton



Hänvisningston



Samtal väntar



Påkopplingston*



Konferenston

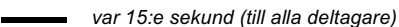

Verifieringston



**Varningston,
dyr extern linje**



* Påkopplingston är endast tillgänglig på nyare versioner av telefonväxeln.



Ringsignaler

Tre olika ringsignaler ger information om typen av inkommande samtal. Signalerna i det här avsnittet är de som oftast används runt om i världen. Många länder använder signaler som är anpassade efter lokal standard. Om du hör en signal som inte beskrivs här eller som du inte kan identifiera kan du fråga systemadministratören.

Intern ringsignal



Extern ringsignal



Återuppringning

(automatisk

återuppringning)



Dialog
3212



Dialog
3211



Dialog
3210



Ljudlösa signaler

Lampindikeringar



Släckt lampa

Funktionen är inte aktiv.



Tänd lampa

Funktionen är aktiv eller linjen är upptagen.



Blinkar sakt

Linjen (eller funktionen) är parkerad.



Blinkar snabbt

Inkommande samtal.



Tänd med korta avbrott

Pågående samtal.



Displayinformation

Observera:

- Gäller endast 3212-modellen.
- Displaytexterna finns i två versioner, en tidigare och en senare version. Båda versioner visas i detta avsnitt.

På displayen får du information om t.ex. tid och datum, trafikstatus och telefonnummer.

Följande exempel visar telefonens olika lägen.

Den senare versionen av displaytexterna:

När informationen på displayen avslutas med tre punkter (...) betyder detta att systemet arbetar eller att det väntar på att du ska utföra en åtgärd. När informationen avslutas med ett utropstecken (!) betyder detta att inga fler åtgärder kan vidtas.

Standby-läge

När telefonen är i standby-läge visas allmän information på översta raden. På den nedersta raden visas ditt anknyningsnummer.

Tidigare version:

14:25	12FEB 2001
	22222

Senare version:

14:25	12feb 2001
	22222



Utgående samtal

När du ringer ut visas trafikstatus på översta raden och det slagna numret på den nedersta.

Tidigare version:



Senare version:



Om den uppringda anknypningen är vidarekopplad syns även numret dit den är kopplad på översta raden. För den senare versionen är > symbol för vidarekoppling.

Tidigare version:



Senare version:

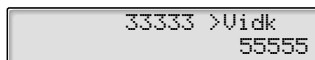

Det slagna numret (3333) är vidarekopplat till 5555.



Inkommande samtal

När du får ett samtal blinkar det anropande numret på den översta raden.

```
33333
```

Om det är en vidarekopplad anknytning som ringer visas detta på displayens översta rad. Numret till personen som ringer blinkar på den undre raden. För den senare versionen är > symbol för vidarekoppling.

Tidigare version:

```
44444 VIDK
22222
```

Senare version:

```
44444 >Vidk
22222
```

Anknytning 22222 har ringt 44444 och samtalet har vidarekopplats till dig.



Språkval (tillval)

Informationen i din display kan visas på ett av nedanstående språk.

Siffror 0–9 = språkkod:

0 Engelska	1 Franska	2 Tyska	3 Spanska	4 Italienska
5 _____	6 _____	7 _____	8 _____	9 _____

Observera: Siffrorna 5-9 är programmerade till engelska som standard. Kan ändras lokalt till annat språk.

Välja språk

✱ 0 8 ✱

Tryck

(0–9)

Tryck språkkod



Tryck



Tillbehörsenhet/Ordlista

Tillbehörsenhet

DBY 410 02 är ett extra tillbehör som kan installeras på undersidan av telefonen. Följande kan anslutas via tillbehörsenheten:

- Bandspelare
- Extern ringklocka eller upptagetlampa utanför dörren
- Headset eller konferensenhet

Observera: Information om headsetets funktioner finns i kapitlet "Övriga funktioner".

- Extra lur

Observera: För personer med nedsatt hörsel gör enheten det möjligt att förstärka volymen i lur och headset.

Ordlista

Extra linjer

Ett eller flera extra anknyningsnummer kan tilldelas din telefon. Dessa programmeras på lediga funktionsknappar.

Standby-meddelande

Meddelande som visas på displayen när telefonen är i standby-läge. Meddelandet programmeras av systemadministratören. (Gäller endast 3212-modellen).

Linjetagarlinje

Ditt anknyningsnummer kan vara tillgängligt via en funktionsknapp på andra anknyningar (två eller fler).

Trevalslinje

Gemensamt namn för linjerna Linje 1, Linje 2 och Förfrågan. Linje 1 och Linje 2 utgör ditt anknyningsnummer och är tillgängliga för både inkommande och utgående samtal. Förfrågan kan endast användas för utgående samtal.

Dialog
3212



Dialog
3211



Dialog
3210



Installation

Montera fotstödet och anpassa telefonen

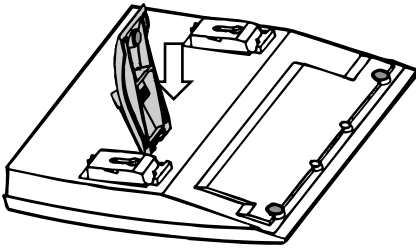

Tryck för att minska vinkeln

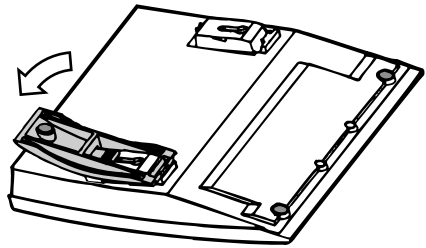

Lyft för att öka vinkeln

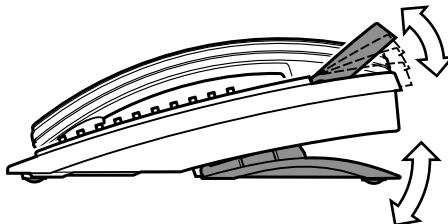
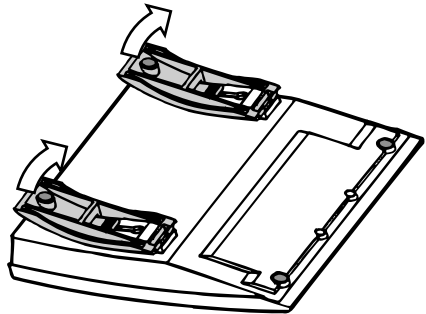
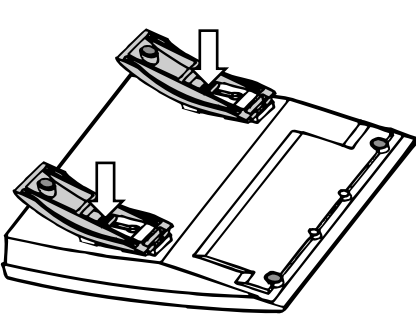

Lutningsbar display
(Gäller endast 3212-
modellen)

Justerbar
lutningsvinkel



Montera kablar

På Dialog 3210

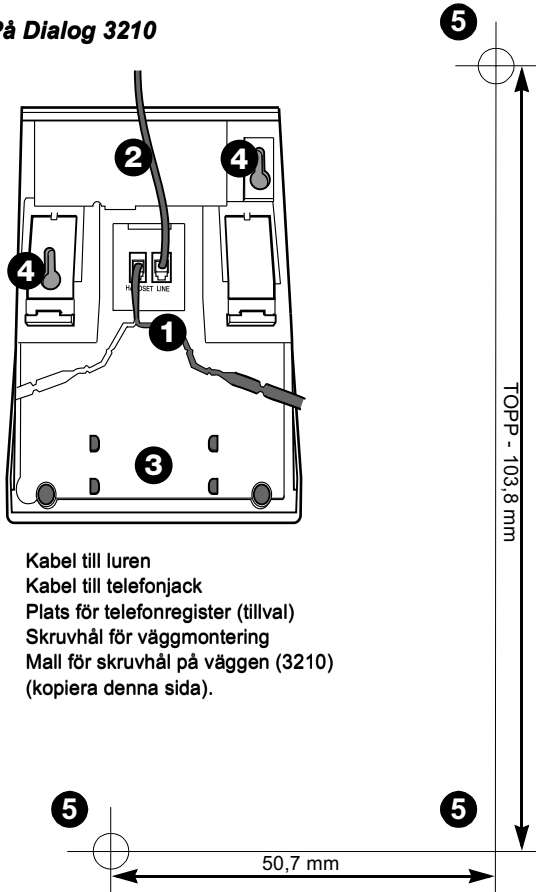

På Dialog 3211/3212

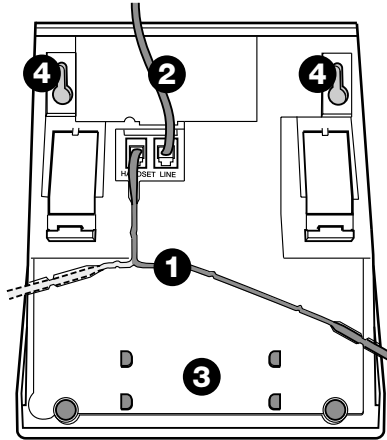

- 1 Kabel till luren
- 2 Kabel till telefonjack
- 3 Plats för telefonregister (tillval)
- 4 Skruvhål för väggmontering
- 5 Mall för skruvhål på väggen (3211/3212) (kopiera denna sida).

Vändning av krok för lur vid väggmontering

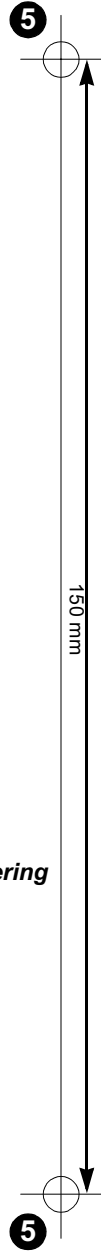
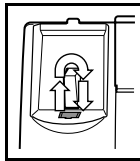

Dialog
3210



Dialog
3211



Dialog
3212



Index

- Automatisk återuppringning 19
- Behörighet 60
- Behörighetskod, allmän 62
- Behörighetskod, egen 63
- Beskrivning 4
- Beställningsformulär för sökprofiler 33
- Datakommunikation 50
- Debiteringskod 47
- Direkt uppkoppling (hot line) 50
- DISA 54
- Displayinformation 79
- Dämpad ringsignal 71
- Egna kortnummer 41
- Etiketter 87
- Extern medflyttning 28
- Extra anknyningsnummer 51
- Free Seating 6
- Från samtal via högtalaren till lur 14
- Funktionskoder 67
- Föribgående av vidarekoppling och medflyttning 28
- Förfrågan 15
- Gemensamma kortnummer 41
- Generell avbeställning 48
- Grupp med gemensam ringklocka 45
- Grupp stör ej 61
- Gruppfunktioner 45
- Headset 52
- Hänvisning 39
- Information 39
- Inkommande samtal 7
 - från annan telefon 7
 - på Access 7
 - på annan linje 7
 - svara på ett andra samtal 7
 - via högtalaren 7
- Installation 84
- Integrerad röstbrevlåda 36
- Intern medflyttning 26
- Interna meddelanden 34
- Konferens 16
- Kortnummer 41
- Lampindikeringar 78
- Larmanknytning 50
- Linjetagarfunktion 51
- Ljudlösa signaler 78
- Ljudsignaler 76
- Lur- och högtalarvolym 70
- Lur till samtal via högtalaren 14
- Manuellt meddelande (MM) 34
- Meddelande väntar 35
- Meddelanden 34
- Medhörning (högtalare) 13
- Melodier 72
- Nattkoppling 49
- Nödläge 50
- Ordlista 83
- Parkera ett samtal 17
- Parkering 17
- Pendling 15
- Personligt nummer 29
- Personsökning 55
 - personsökare med display 56
 - personsökare utan display och optisk personsökning 55
 - personsökning med larm 58
 - personsökning med röstmeddelande 57
- Programmering av funktioner 65
- Programmering och inställningar 65
- Pågående samtal 12
 - från medhörning till samtal via högtalaren 13
 - förfrågan 15
 - konferens 16

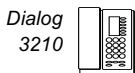

- parkera 17
- samtal via högtalaren 13
- samtal via luren 14
- sända andra partens ID-kod 18
- tillbaka till lur/medhörning 13
- tonvalskoder 18
- överflyttning 16
- övervakning 12
- Påkoppling på upptagen anknytning 21
- Påkopplingsskydd 60
- Ringa 9
- Ringa med namnvals knapp 43
- Ringa sparat nummer 10
- Ringsignaler 77
- Röstbrevlåda 36, 38
- Samtal väntar 21
- Sekretess 14
- Språk 82
- Språkval 82
- Spåra samtal 52
- Stör ej 60
- Svara 7
- Svara direkt 48
- Svarsgrupp 45
- Svarsgrupp med bestämd svarsordning 46
- Sända ID-kod 18
- Sända siffror under samtal (tonvalskoder) 18
- Tillbehörsenhet 83
- Toner 76
- Tonvalskoder 18
- Tyst ringning 71
- Upptagen anknytning eller linje 19
- Upptagetton 19
 - påkoppling 21
 - samtal väntar 21
 - återuppringning 19
- Utgående samtal 9
 - egen extern linje 9
 - externa samtal 9
 - interna samtal 9
 - repetition av senast slagna externa nummer 9
 - spara externt nummer 11
 - via högtalaren 9
- Vidarekoppling 23
- Volym 70
- Ändra ringkaraktär 70
- Ändra ringsignal 68
- Överflyttning 16
- Övervakning 12
- Övriga funktioner 47



Kopiera snabbguiden och lägg den på den utdragbara skivan under telefonen.

Observera: I denna snabbguide visas de vanligaste funktionskoderna i Sverige.

Snabbguide

Funktion	Beställa	Avbeställa
Ateruppringning		
Upptaget eller inget svar	5	# 37* ankn.nr. #
Upptagen extern linje	5 externt nr. #	# 37* linjekod#
Avbeställa alla		# 37#
Föribgång - vidarekoppl	*60* tel.nr. #	
Svara:		
Gemensam ringklocka	0	
Svarsgrupp	0	
Individuell	ankn.nr. 0	
Samtal väntar	4	
Konferens	3	
Påkopplingskydd	*41# tel.nr.	
Vidarekoppling		
Från din egen anknytning	*21#	# 21#
Från svarsställe	*21* eget * nytt #	# 21# eget #
Vid inget svar	*211#	# 211#
Upptaget	*212#	# 212#
Till informationstjänst	*218#	# 218#
Stör ej	*27#	# 27#
Stör ej, grupp	*25* gruppnr. #	# 25* gruppnr. #
Föribgång	*60* gruppnr. #	
Medflyttning externt	*22# linjekod + externt nr. #	# 22#
Medflyttning internt		
Från din egen anknytning	*21* ankn.nr. #	# 21#
Från svarsställe	*21* eget * nytt #	# 21* eget #
Generell avbeställning	# 001#	
Egna kortnr.	(0-9)#	
Ta bort ett nummer		# 51*(0-9)#
Ta bort alla nummer		# 51#
Programmera eller ändra	*51*(0-9)* tel.nr. #	
Påkoppling (anknytning)	8	
Påkoppling (extern linje)	*44* ind. extern linjenr # linjekod 8	
Repetition av senaste externa nummer	* * 0	
Meddelande väntar	*31* ankn.nr. #	# 31#
Nattkoppling		
Flexibel	*84* linjekod * externt nr. #	# 84#
Gemensam	0	
Parkering	6	6

Dialog
3212



Dialog
3211



Dialog
3210



Ericssons kommunikationslösningar

för företag bygger på kunskap som kombinerar och vidareutvecklar nya metoder att kommunicera genom tal, data, video och framtida nya medier.

Detta kräver sann kunskap om hur företag och affärsmännskior kommunicerar med varandra – en kunskap som innebär långt mer än att kunna uppfylla de tekniska kraven.

Bland våra kunder återfinns ägare av små till stora företagsnät, både lokala och multinationella. Vi erbjuder även lösningar för Internetleverantörer.

Vi levererar kvalitetsservice via sammankopplade nätverk och ger

medarbetarna full rörlighet på och utanför kontoret.

Vi integrerar data och telefoni på medarbetarnas datorer och samordnar all företagskommunikation över önskade media. Därmed hjälper vi företagen att bygga upp goda kundrelationer.

Ericsson är den ledande leverantören i den nya telekomvärlden, med kommunikationslösningar där tele- och datateknik kombineras med rörelsefrihet för användaren. Ericsson finns representerat i 140 länder och underlättar därigenom kommunikationen för sina kunder – nätoperatörer, andra leverantörer av teletjänster, företag och konsumenter – över hela världen.